

vestfrost

ХОЛОДИЛЬНИК NO-FROST

инструкция по эксплуатации

ХОЛОДИЛЬНИК БЕЗ РОЗМОРОЖУВАННЯ

Брошура по використанню

SX 435 MAX

SX 435 MAB

SX 435 MAW

SX 873 NFZX

SX 873 NFZB

SX 873 NFZD

SX 873 NFZW

СОДЕРЖАНИЕ

ПЕРЕД ИСПОЛЬЗОВАНИЕМ	2
Правила техники безопасности	2
Рекомендации	3
УСТАНОВКА И ВКЛЮЧЕНИЕ	4
Перед включением	4
РАЗЛИЧНЫЕ ФУНКЦИИ И ВОЗМОЖНОСТИ	5
Установка термостата	5
Аксессуары	6
Изготовление кубиков льда	6
Полка быстрого замораживания	6
Волшебная полка	6
Полки для хранения скоропортящихся продуктов	7
Диск для сохранения свежести продуктов	7
РАЗМЕЩЕНИЕ ПРОДУКТОВ В ХОЛОДИЛЬНИК	8
Холодильная камера	8
Морозильная камера	8
ЧИСТКА И УХОД	9
Замена электрической лампочки в холодильнике и морозильной камере ...	10
ТРАНСПОРТИРОВКА И ИЗМЕНЕНИЕ ПОЗИЦИИ УСТАНОВКИ	11
Изменение направления открывания двери	11
ПРЕЖДЕ ЧЕМ ЗВОНИТЬ В ГАРАНТИЙНУЮ СЛУЖБУ	11
ЧАСТИ И ОТДЕЛЕНИЯ ПРИБОРА	13

Правила техники безопасности

- Если модель содержит R600a (смотри хладагент, указанный на заводской табличке), природный газ изобутан, то необходимо помнить, что он безвреден для окружающей среды, но является горючим веществом. При транспортировке и установке устройства необходимо позаботиться, чтобы ни один из компонентов системы охлаждения не был поврежден. В случае повреждения необходимо избегать открытого пламени или источников воспламенения и проветрить комнату в течении нескольких минут.
- **Внимание:** Место установки электроприбора должно хорошо вентилироваться, чистите его и устраняйте препятствия для вентиляции.
- Не используйте механические приспособления или другие искусственные методы для ускорения процесса размораживания.
- Не используйте электроприборы внутри холодильного и морозильного отделения холодильника.
- Если целью приобретения данного холодильника является замена старой модели холодильника с замком, сломайте или снимите замок в качестве меры предосторожности перед его утилизацией для того, чтобы предотвратить запираение детей внутри холодильника.
- Старые модели холодильников и морозильных камер содержат изолирующие газы, а также хладагент, которые должны утилизироваться соответствующим образом. Избавление от отработавшего устройства относится категорически к компетентности вашего местного обслуживания вывоза отходов и свяжитесь со своими местными властями или со своим дилером, если у вас есть какие-нибудь вопросы. Пожалуйста, убедитесь, что рабочая трубка вашего устройства не повреждена, прежде чем сдавать его службе вывоза отходов.

ВАЖНОЕ ПРИМЕЧАНИЕ:

Пожалуйста, прочтите данное руководство по эксплуатации перед установкой и включением холодильника. Производитель не несет ответственности за неправильную установку и эксплуатацию холодильника вопреки правилам, приведенным в данном руководстве по эксплуатации.



Выясните у местных органов власти вопросы утилизации продуктов WEEE для последующего использования, вторичной переработки и восстановления.

Внимание! Для ускорения процесса замораживания не используйте механические или другие устройства. Не используйте электрические приборы внутри камер для хранения пищевых продуктов. Держите вентиляционные отверстия прибора открытыми. Не повредите контур охлаждения холодильника.

- Не применяйте адаптеры или тройники, которые могут вызвать перегрев и возгорание.
- Не подключайте старых/поврежденные шнуры.
- Не перекручивайте и не сгибайте шнуры.



- Не позволяйте детям играть с прибором. Дети не должны ни в коем случае сидеть на выдвижных ящиках или виснуть на двери.
- Не включайте прибор в сеть мокрыми руками.
- Не помещайте в морозилку контейнеры (стеклянные бутылки или жестяные контейнеры) с жидкостями, особенно газированные жидкости так как они могут вызвать разбивание контейнера в процессе заморозки.
- Бутылки, с большим содержанием алкоголя должны быть хорошо закрыты и помещены в холодильник в вертикальном положении.
- Не прикасайтесь к охлаждающим поверхностям, особенно мокрыми руками так как вы можете обжечься или пораниться.
- Не ешьте лед только что извлеченный из морозильника.
- Данная бытовая техника не предназначена для использования людьми (в том числе детьми) с ограниченными физическими, сенсорными или умственными возможностями, а также лицами, не имеющими достаточного опыта и знаний, кроме случаев, когда они делают это под наблюдением ответственных за соблюдение безопасности лиц или перед этим прошли обучение под руководством указанных лиц. Следите за тем, чтобы дети не играли с бытовой техникой.
- В случае повреждения шнура питания его замена должна осуществляться производителем, представителем его сервисной службы или уполномоченным лицом.



УСТАНОВКА И ВКЛЮЧЕНИЕ <http://rembitteh.ru/>

- Этот прибор присоединяют к 220-240V и 50 Hz.
- Прежде чем включать прибор в сеть убедитесь в соответствии напряжения на именной панели с напряжением вашей домашней электросети.
- Если розетка не соответствует штекеру холодильника замените штекер подходящим по меньшей мере 16 А)
- Вставьте штекер в розетку с эффективным заземлением. Если розетка не подключена к заземлению, мы предлагаем воспользоваться помощью электрика.
- Производитель не несет ответственности за невозможность подключения заземления как описано в этом буклете.
- Не размещайте прибор под прямым солнечным светом.
- НЕ используйте на открытом воздухе и под дождем.
- Размещайте холодильник вдали от источников тепла и в хорошо вентилируемом месте. Холодильник должен находиться на расстоянии по меньшей мере 50 см от радиаторов, газовых или угольных плит и 5 см от электрических плит.
- Свободное расстояние от верхней границы по меньшей мере 15 см.
- Не ставьте на прибор тяжелые предметы или много предметов.
- Если прибор установлен рядом с другим холодильником или морозильником выберите минимальную дистанцию в 2 см чтобы избежать конденсации.
- Прибор должен быть надежно установлен на полу. Используйте две передние выдвижные ножки для компенсации неровностей пола.
- Для обеспечения циркуляции воздуха под прибором, пространство под прибором должно быть открытым. Не закрывайте его ковром и тп.
- Внешняя поверхность прибора и аксессуары внутри должны очищаться мыльным раствором; внутренняя поверхность бикарбонатом соды растворенном в теплой воде. После высыхания вставьте все аксессуары.

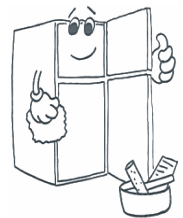
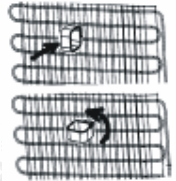

Перед включением

- Подождите 3 часа перед включением прибор в сеть для обеспечения производительности.
- При первом включении прибора может быть запах. Он исчезнет когда прибор начнет охлаждать.

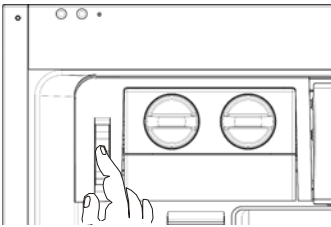
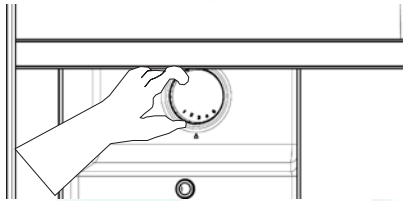

ЧАСТЬ 2. РАЗЛИЧНЫЕ ФУНКЦИИ И ВОЗМОЖНОСТИ**Установка термостата****ТЕРМОСТАТ МОРОЗИЛЬНИКА****ТЕРМОСТАТ ХОЛОДИЛЬНИКА**

Термостат морозильника и холодильника автоматически регулирует внутреннюю температуру камер. Можно получить более холодную температуру поворотом кнопки от 1 до 5 позиции. В холодные сезоны вы можете устанавливать более низкие позиции, чтобы снизить потребление энергии.

Установка термостата морозильника;

- 1 – 2 : Для кратковременного хранения продуктов в морозильной отделении, вы можете установить кнопку в положение между минимальным и средним.
- 3 – 4 : Для долгосрочного хранения продуктов в морозильной камере, вы можете установить кнопку в среднее положение.
- 5 : Для заморозки свежих продуктов. Прибор будет работать дольше. По достижении холодных условий следует установить ручку в предыдущее положение.

Установка термостата холодильника;

- 1 – 2 : Для более теплой температуры.
- 3 – 4 : Для нормальной температуры.
- 5 : Для более холодной температуры.

- **Имейте в виду;** что температура окружающей среды, температура свежих продуктов и то как часто открывается дверь, влияет на температуру в холодильной и морозильной камере. При необходимости измените установки температуры.
- При первом включении прибора до начала удовлетворительного охлаждения прибор должен работать в течении 24 часов подряд, прежде чем он охладится до нужной температуры.
- В это время избегайте частого открывания дверцы и не помещайте в него большого количества продуктов.
- Если прибор выключен или отсоединен от сети, вам следует подождать как минимум 5 минут перед повторным включением во избежание повреждения компрессора.

Изготовление кубиков льда (В некоторых моделях)

- Извлеките форму для изготовления льда
- Налейте воды до линии.
- Верните форму для льда в первоначальное положение
- После изготовления кубиков, согните форму, чтобы высыпать кубики в коробку для льда.

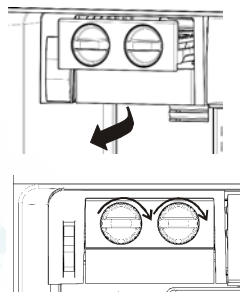

Не наполняйте коробку для льда водой, чтобы сделать лед. Она может сломаться.

Полка быстрого замораживания

- Используйте полку быстрой заморозки для замораживания пищи приготовленной дома (и свежих продуктов, которые вы хотите заморозить) более быстра из-за большей замораживающей силы морозильного отсека.
- Для открывания полки поднимите крышку и вдвиньте в полку. Закрывать можно точно так же

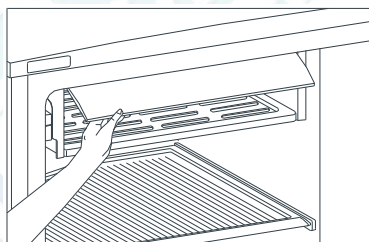

Отметьте; убедитесь в том, что крышка полки быстрой заморозки закрыта прежде чем закрыть дверцу камеры. Если она не закрыта, то не может показать силу быстрой заморозки.

Волшебная полка (В некоторых моделях)



РИС. 1



РИС. 2



РИС. 3

Волшебная полка которая расположена на крышке ящика для продуктов была разработана для обеспечения вас большими площадями и удобством размещения предметов в приборе. Это мобильная полка, и вы можете установить длинный или большой контейнер на крышке ящика для продуктов.

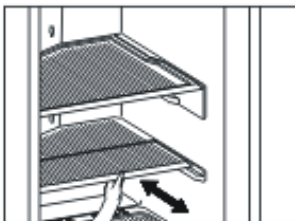

Хранение продуктов в отделении для скоропортящихся продуктов вместо морозильной или холодильной камеры позволяет продуктам дольше сохранять свежесть и вкус, сохраняя их свежий вид. Когда лоток полки для хранения скоропортящихся продуктов загрязнится выньте его и вымойте водой.

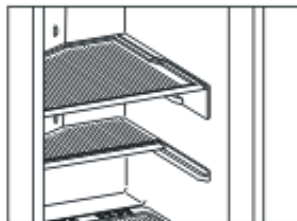
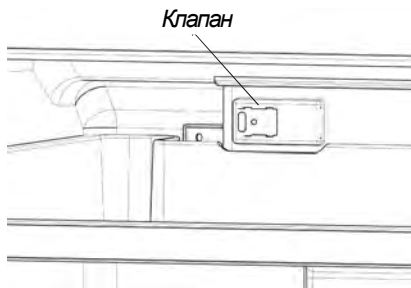
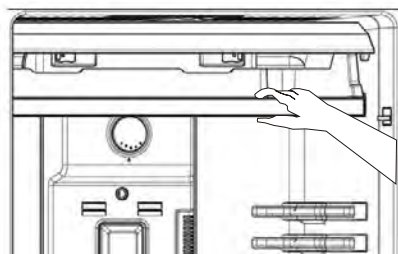
(Вода замерзает при температуре в 0°C, но продукты содержащие соль или сахар замерзают при более низкой температуре)

Обычно люди используют отделение для хранения скоропортящихся продуктов для сырой рыбы, слабо соленых, риса и т.п...

Не помещайте продукты, которые вы хотите заморозить или формы для льда, чтобы сделать лед.

Диск для сохранения свежести продуктов

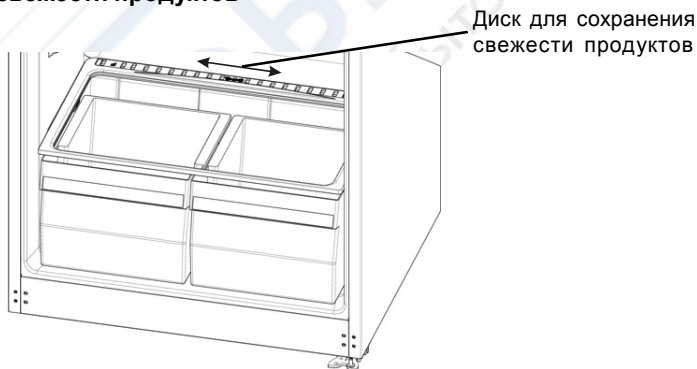

Если контейнер для хранения овощей и фруктов полностью заполнен, необходимо открыть диск для сохранения свежести продуктов, расположенный впереди контейнера. При помощи этого будет осуществляться контроль содержания воздуха и уровень влажности в контейнере, а срок хранения продуктов будет увеличен.

Если на стеклянной полке вы обнаружили следы конденсата, вам необходимо открыть этот клапан, который находится сзади полки.

Все письменные и визуальные описания аксессуаров могут варьироваться в зависимости от модели.

ЧАСТЬ 3. РАЗМЕЩЕНИЕ ПРОДУКТОВ В ХОЛОДИЛЬНИК

Холодильная камера

- Для нормальных условий установите холодильную камеру на деление 2-3 графической шкалы.
- Для снижения влажности и намораживания никогда не ставьте в холодильник жидкости в открытой посуде.
- Никогда не ставьте в холодильник теплые продукты. Теплые продукты следует охладить при комнатной температуре и разместить в холодильной камере, обеспечивая необходимую циркуляцию воздуха.
- Разместите мясо и чищеную рыбу (завернутые в упаковку или полиэтилен), которые будут использованы в течение 1-2 дней.
- Фрукты и овощи можно класть в соответствующий контейнер без упаковки.

Морозильная камера

- Для нормальных условий установите морозильную камеру на деление 2-3 графической шкалы.
- Морозильник используется для хранения замороженных или сильно замороженных продуктов в течение долгого времени и изготовления кубиков льда.
- Не помещайте свежие или теплые продукты, которые нужно заморозить, на полки дверцы морозильной камеры. Используйте эти полки только для хранения замороженных продуктов.
- Не кладите свежие продукты рядом с замороженными, так как это может привести к размораживанию последних.
- Используйте полку быстрой заморозки для более быстрой заморозки продуктов, приготовленных в домашних условиях (и продуктов, которые нужно заморозить), поскольку она имеет большую мощность замораживания.
- Замораживая свежие продукты (например, мясо, рыбу, фарш), делите их на части для однократного использования.
- При замораживании свежих продуктов учитывайте их максимальное количество (в кг), пригодное для заморозки в течение 24 часов и указанное на табличке холодильника.
- Для оптимальной эффективности работы холодильника с целью достижения максимального уровня мощности по замораживанию установите ручку термостата морозильной камеры на значение «max 24 hours» (максимум на 24 часа), прежде чем поместить свежие продукты в морозильную камеру.
- Для свежих продуктов в морозильной камере 24 часов при максимальном значении вполне достаточно; по истечении 24 часов нет необходимости устанавливать ручку термостата морозильной камеры на максимальное значение.
- Внимание! Для экономии электроэнергии при замораживании небольшого количества продуктов не устанавливайте ручку термостата морозильной камеры на максимальное значение.

инструкциям на упаковках замороженных продуктов; при отсутствии информации продукты следует хранить не более трех месяцев с даты приобретения.

- **При покупке замороженных продуктов** убедитесь, что они были заморожены при соответствующей температуре и что упаковка не повреждена.
- Замороженные продукты следует транспортировать в специальных контейнерах для сохранения качества продуктов, а затем поместить в морозильник в наиболее короткий срок.
- Если заметно вздутие или влажность внутри упаковки замороженных продуктов, возможно, она хранилась при неправильной температуре, и содержимое испортилось.
- **Срок хранения замороженных продуктов** зависит от комнатной температуры, установок термостата, частоты открывания дверцы, типа продуктов и периода времени, необходимого для транспортировки продуктов из магазина домой. Всегда следуйте инструкциям на упаковке; никогда не превышайте максимальный указанный срок хранения.

ЧАСТЬ 4. ЧИСТКА И УХОД

- **Отсоедините прибор от сети перед чисткой.**



- Не мойте прибор проточной водой.
- Холодильная камера должна быть очищена периодически с применением раствора бикарбоната соды в теплой воде
- Мойте аксессуары отдельно водой и мылом. Не мойте их в посудомойочной машине.
- Не используйте абразивов, растворителей или мыла. После мытья сполосните чистой водой и тщательно просушите. По окончании чистки присоедините прибор к сети сухими руками.

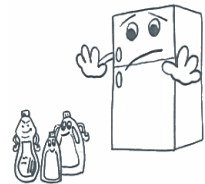

- Вам следует очищать конденсатор веником минимум два раза в год для обеспечения экономии энергии и повышения производительности.



СЛЕДУЕТ ОТСОЕДИНИТЬ ОТ СЕТИ.

Замена электрической лампочки в холодильнике и морозильной камере

1. Отключите прибор от источника электропитания.
2. Используя минусовую отвертку, отсоедините и выньте крышку лампочки холодильника. (А)
3. Замените лампочку на новую мощностью не более 15 Вт. (В)
4. Установите крышку на место и через 5 минут подключите прибор к источнику электропитания. (С)

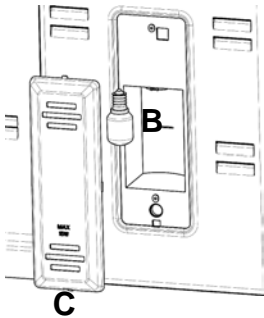

Лампочка морозильной камеры

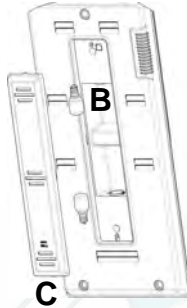

Лампочка холодильника



Замена светодиодной подсветки (если освещение подается через светодиодную ленту)

Обратитесь к мастеру.

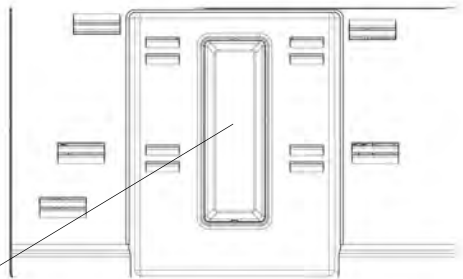
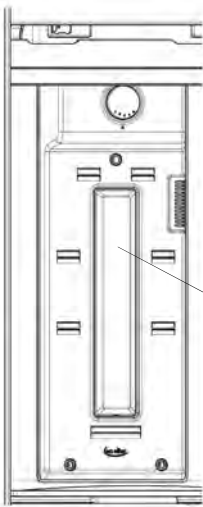

Светодиодное освещение

ЧАСТЬ 5. ТРАНСПОРТИРОВКА И ИЗМЕНЕНИЕ ПОЗИЦИИ УСТАНОВКИ

Транспортировка и изменение позиции установки

- Если требуется можно сохранить оригинальную упаковку и пенопласт.
- При транспортировке прибор следует связать широкой лентой или крепкой веревкой. Правила написанные на гофрированной коробке следует соблюдать при транспортировке.
- Перед транспортировкой или изменением старой позиции установки, все подвижные предметы (пр., полки, ящик...) следует вынуть или зафиксировать, чтобы избежать тряски.

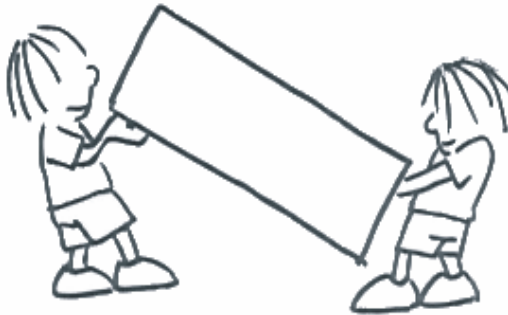

Изменение направления открывания двери (В некоторых моделях)

Если вам нужно изменить направление открывания двери, пожалуйста проконсультируйтесь с местной службой после продажного обслуживания.

ЧАСТЬ 6. ПРЕЖДЕ ЧЕМ ЗВОНИТЬ В ГАРАНТИЙНУЮ СЛУЖБУ

Если ваш холодильник не работает соответствующим образом, это может быть незначительная проблема, поэтому проверьте следующее прежде чем вызывать мастера для экономии времени и денег.

Что делать если холодильник не работает ;

Проверьте что;

- Нет электричества ,
- Общий выключатель в вашем доме отсоединен ,
- Термостат установлен в положение « 0 » ,
- Возможно не подходит розетка. Для проверки присоедините к ней другой прибор, чтобы вы знали какой работает в той же розетке.

Что делать если холодильник работает плохо, <http://rembitteh.ru/>

Проверьте что;

- Что вы не перегрузили прибор ,
- Дверцы хорошо закрыты ,
- Следует избегать размещения продуктов на задней панели холодильника, так как это также приводит к неправильной циркуляции воздуха.
- На конденсаторе нет пыли ,
- Достаточное расстояние от задней и боковых стенок.

Если есть шум ;

Охлаждающий газ, который циркулирует в трубопроводе холодильника может создавать незначительный шум (звук кипения) даже при работающем компрессоре. Не беспокойтесь это нормально. Если звуки отличаются проверьте что ;

- Прибор ровно установлен
- Ничто не касается задней панели.
- Вибрирует стоящие на холодильнике предметы.

Если холодильник недостаточно охлаждает продукты:

Ваш холодильник предназначен для функционирования при интервалах температур окружающей среды, обозначенных в технических условиях, в соответствии с классом климатических условий, указанных на информационной этикетке. Мы не рекомендуем использовать холодильник в температурном режиме, величины которого выходят за рамки указанных в спецификации в целях достижения эффективности охлаждения.

<i>Класс климатических условий</i>	<i>Температура окружающей среды (°C)</i>
T	Между 16 и 43 (°C)
ST	Между 16 и 38 (°C)
N	Между 16 и 32 (°C)
SN	Между 10 и 32 (°C)

Рекомендации

- **Если прибор не используется долгое время** (например в период летних отпусков) Расморозьте и вымойте холодильник оставив дверцу открытой во избежание образования запаха.
- Для полной остановки прибора, отсоедините его от основной розетки (для чистки и потом дверцы оставляют открытыми)

Информация о соответствии стандартам

- Тропический класс определен для температуры окружающего воздуха между 16°C и 43°C в соответствии со стандартами TS EN ISO 15502.
- Холодильник спроектирован в соответствии со стандартами E N1 55 02, IE C6 03 35 -1/ IEC60335-2-24, 2004/108/EC.

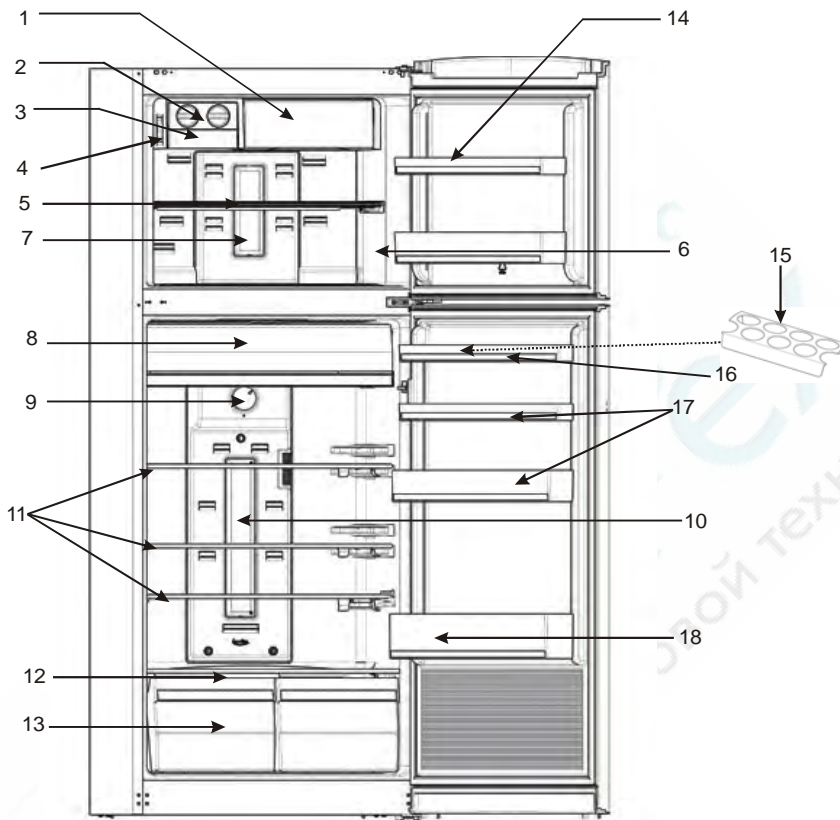
ЧАСТЬ 7. ЧАСТИ И ОТДЕЛЕНИЯ ПРИБОРА

Целью данного документа является исключительно предоставление информации о компонентах устройства.

Компоненты зависят от модели устройства.

- | | |
|---|---|
| 1) Полка быстрой заморозки | 11) Полки холодильника |
| 2) Лоток для льда | 12) Крышка контейнера для хранения фруктов и овощей |
| 3) Холодильная камера | 13) Контейнер для хранения фруктов и овощей |
| 4) Отделение термостата морозильной камеры | 14) Дверная полка морозильной камеры |
| 5) Полка морозильной камеры | 15) Отделение для хранения яиц |
| 6) Морозильная камера | 16) Полка для хранения масла и сыра |
| 7) Отделение / крышка лампочки морозильной камеры | 17) Дверные полки |
| 8) Полки охладителя | 18) Полка для бутылок |
| 9) Отделение термостата холодильника | |
| 10) Отделение / крышка лампочки холодильника | |

Класс защиты от поражения током: I
Степень захисту від ураження струмом: I
Класс защиты от влажности и пыли: IPXO
Степень захисту від вологи та пилу: IPXO

Адрес производителя: ВЕСТЕЛЬ БЕЯЖ ЕСИЯ А.С., оғранайзе Санайи Болгеси 45030 Маниса, Турция
Адреса виробника: ВЕСТЕЛ БЕЯЖ ЕСИЯ А.С., оғранайзе Санайи Болгеси 45030 Маниса, Туреччина
Адрес импортера: ООО «МДА-Груп», 02095 г.Киев, ул. Княжий затон, д. 21
Адреса імпортера: ТОВ «МДА-Груп», 02095 м.Київ, вул. Княжий затон, буд. 21

